

## 5 Montaje

En este capítulo encontrará informaciones sobre:

- Montar el aparato STIXX [-> 15]
- Instalar el cable de conexión [-> 16]

### 5.1 Montar el aparato STIXX

Si se desea montar sólo un aparato STIXX, éste se deberá montar en el soporte derecho (2).

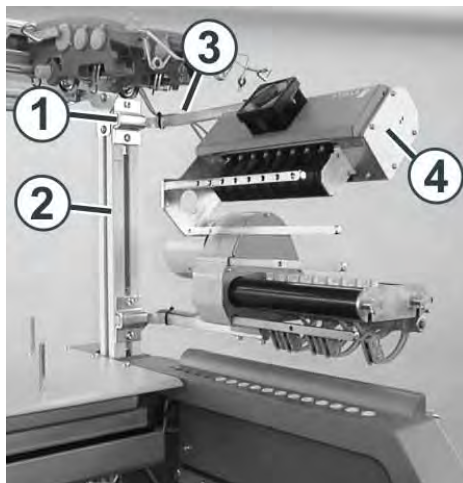

Fijación del aparato STIXX

Se montará un segundo aparato STIXX en el soporte izquierdo.



En la CMS 502 el aparato STIXX solo puede ser montado en el lado derecho.

Montar el aparato STIXX

1. Deslizar la pinza (1) sobre el soporte (2).
2. Insertar el soporte (3) en la pinza (1).
3. La distancia entre la repisa portaconos y el soporte es de unos 45 cm.
4. Apretar los tornillos en la pinza (1).
5. Fijar el aparato (4) en el soporte (3).

## 5.2 Instalar el cable de conexión

El cable se encuentra en el juego de elementos para reacondicionamiento. Tiene un total de tres conectores.

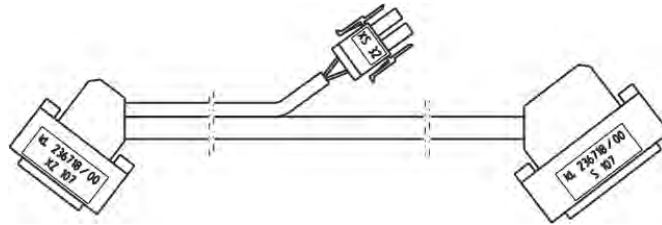

Cable de conexión del aparato STIXX

Dependiendo del tipo de máquina la misma tiene un o dos armarios de control. Por ello el cable de conexión es enchufado en diferentes lugares.

Máquina con un armario de control

Válido para:

CMS 530	CMS 520
CMS 520 C	CMS 502

El cable de conexión es enchufado en el armario de control de la derecha.

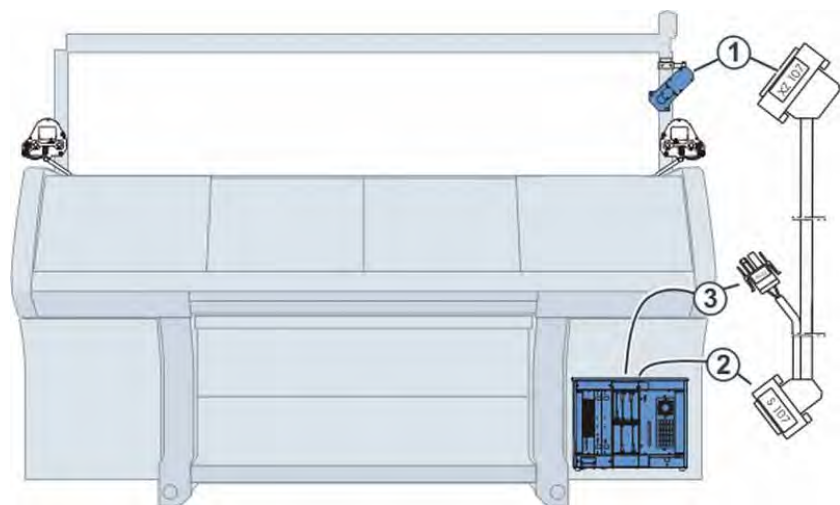

1	XZ 107	Conector en el aparato STIXX
2	S 107	Conector en el armario de control de la derecha
3	XS 32	Suministro de corriente para el aparato STIXX

Conectar el cable:

1. Colocar el interruptor principal en "0" y esperar hasta que la pantalla táctil se apague (aprox. 60 segundos).
2. Alejar los segmentos de la pared posterior.
3. Enchufar el conector "S 107" en el tomacorriente "S 107" en el armario de control de la derecha.

4. Enchufar el conector "XS 32" en el tomacorriente "XS 32" en el armario de control derecho.
5. Para ello pasar el cable (4) con el conector "XZ 107" para el aparato STIXX a través de la abertura (5) hacia afuera.

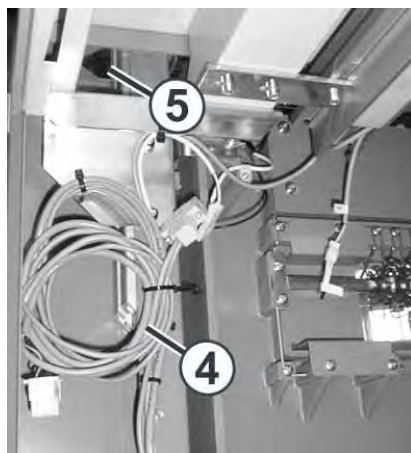

6. Enchufar el conector "XZ 107" en el tomacorriente "XZ 107" del aparato STIXX.
7. Montar los segmentos de la pared posterior.



Si se desea montar un segundo aparato STIXX, se le montará en el soporte izquierdo de la máquina. Para ello colocar el cable de conexión (ID 212 192) en el interior de la máquina. Enchufar el cable en el tomacorriente "XZ 207" del aparato STIXX en el lado derecho de la máquina y en el borne "XZ 107" del aparato STIXX en el lado izquierdo de la máquina.

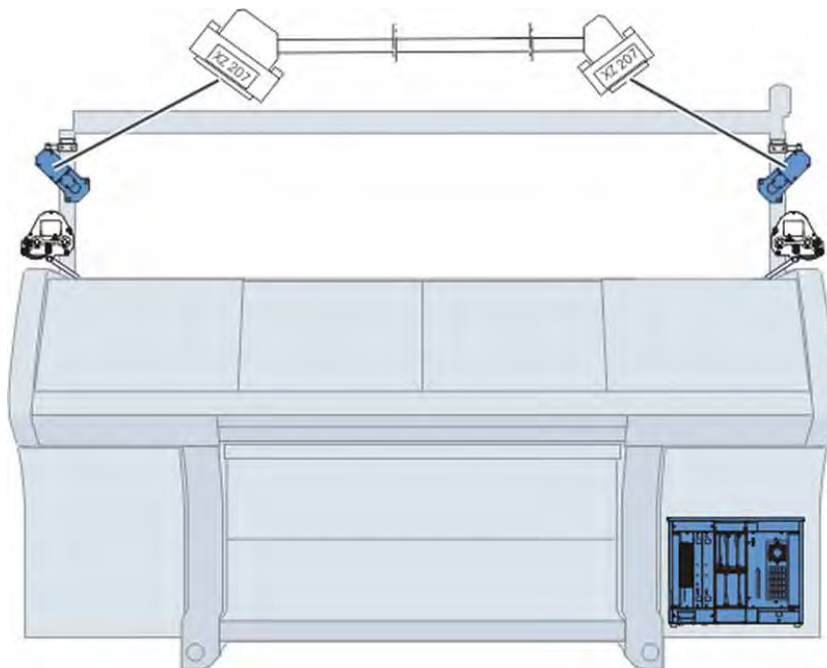

Máquina con dos armarios de control

Válido para:

CMS 530 T	CMS 830 C
CMS 730 S	CMS 830 S
CMS 730 T	CMS 922
CMS 740	CMS 933
CMS 822	

El cable de conexión se enchufa en el armario de control de la izquierda y en el de la derecha.

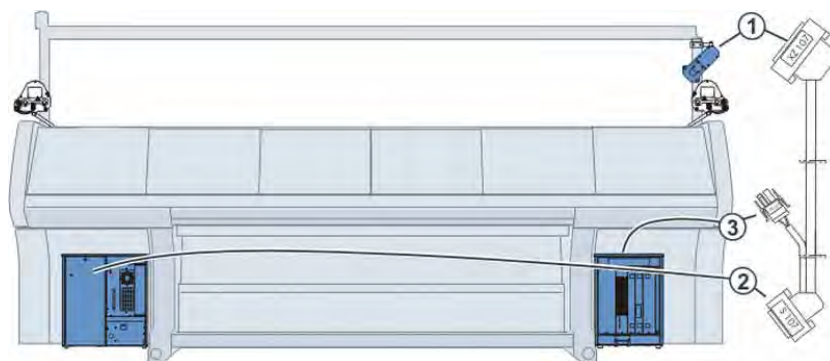

1	XZ 107	Conector en el aparato STIXX
2	S 107	Conector en el armario de control de la izquierda
3	XS 32	Suministro de corriente para el aparato STIXX

Conectar el cable:

1. Colocar el interruptor principal en "0" y esperar hasta que la pantalla táctil se apague (aprox. 60 segundos).
2. Alejar los segmentos de la pared posterior.
3. Enchufar el conector "S 107" en el tomacorriente "S 107" en el armario de control izquierdo.
4. Alejar la cubierta de la canaleta de cables.
5. Instalar el cable de conexión a través de la canaleta de cables en la parte derecha de la máquina.
6. Enchufar el conector "XS 32" en el tomacorriente "XS 32" en el armario de control derecho.
7. Montar los segmentos de la pared posterior.

8. Para ello pasar el cable (4) con el conector "XZ 107" para el aparato STIXX a través de la abertura (5) hacia afuera.

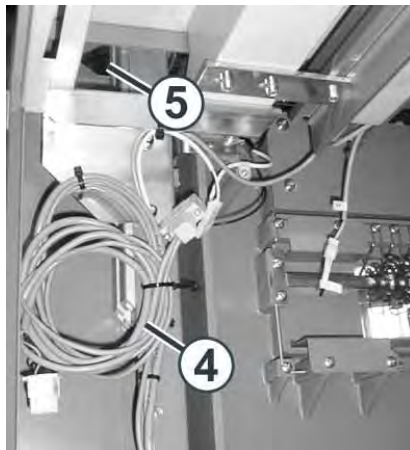

9. Enchufar el conector "XZ 107" en el tomacorriente "XZ 107" del aparato STIXX.
10. Montar los segmentos de la pared posterior.



Si se desea montar un segundo aparato STIXX, se le montará en el soporte izquierdo de la máquina. Para ello colocar el cable de conexión (ID 212 192) en el interior de la máquina. Enchufar el cable en el tomacorriente "XZ 207" del aparato STIXX en el lado derecho de la máquina y en el borne "XZ 107" del aparato STIXX en el lado izquierdo de la máquina.

